



# SmartFork<sup>®</sup> AGVready

## Fahrerlose Transportsysteme / AGV

### Ihr Nutzen



Definierte  
Ladungserkennung



Sichere  
Ladungsaufnahme



Standardisierte  
Kommunikationsschnittstellen  
wie I/O-Link, CANopen



Kundenspezifische  
Lösungen

### Gabelzinke für Fahrerlose Transportsysteme / AGV + AMR

- Industriefest für härteste Einsatzbedingungen und Langlebigkeit
- ISO 2330: Festigkeitsnachweise für statische und dynamische Beanspruchung
- Mechanische Bearbeitung der Gabelzinken zur optimalen Integration der Sensorik
- Einbaufertige Lösungen

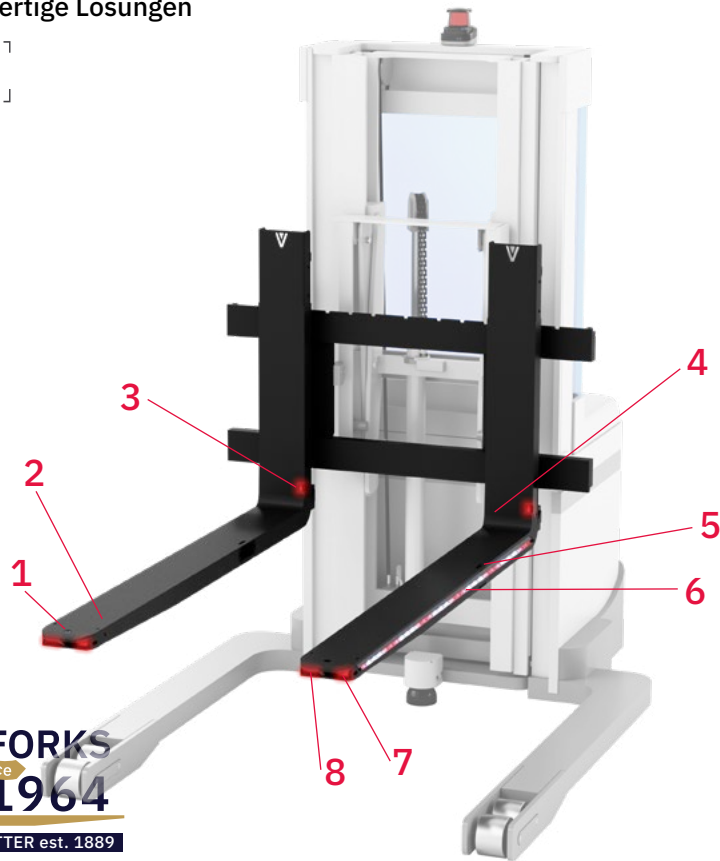

Projektmanagement mit gemeinsamen Workshops zur Integration innovativer Sensorkonzepte in die Gabelzinke

### Aus der Praxis



Distanzsensor in der  
Gabelzinkenspitze



Hinderniserkennung in der Spitze  
und Anti-Rutsch-Beschichtung

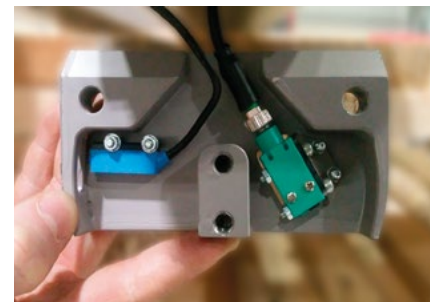









Integrierte Kabelführung für Energiezufuhr  
und Datenübermittlung  
in der Gabelzinke



# SmartFork<sup>®</sup> AGVready

## Technische Informationen

Innovative Sensorik integriert in die Gabelzinke

1		<b>Hinderniserkennung</b> Frühzeitiges Erkennen von Ladegut und Störkanten mittels Ultraschall
2		<b>Neigungssensor</b> Erkennung der Aufbiegung der Gabelspitze unter Last
3		<b>Ladungskontrolle:</b> Positionsüberwachung der Ladung auf den Gabelzinken
4		<b>Induktiver Lastanschlagssensor</b> Milimetergenaue Überwachung der Ladung am Gabelrücken
5		<b>Belegungssensor mit Einfahrtiefenmessung</b> Durchstechen der Gabelspitze im nachgelagerten Ladegut vermeiden
6		<b>LED Element</b> Verbesserte Sichtbarkeit der Gabelzinken. Unverzichtbar, wo Mensch und Maschine zusammenarbeiten
7		<b>Distanzsensor</b> Frühzeitiges Erkennen von Ladegut und Störkanten mittels optischen Distanzsensoren
8		<b>Palettenbruchsensor</b> Detektion von Hindernissen in Palettentaschen (z.B. gebrochene Bretter, durchhängende Ladung)
9		<b>Ihr individueller Sensor</b>

Montagematerial und Werkzeug sind nicht im Lieferumfang enthalten.